

# uno *Grande*

Инструкция пользователя

Модель UN-624

---



Перед использование массажного кресла, обязательно полностью прочитайте эту инструкцию пользователя.

# Содержание

---

## Перед Использованием

---

Меры безопасности .....	1 - 3
• Соответствие требованиям FCC о радиоизлучении	3
Составные части .....	4 - 6
• Bluetooth акустическая система	5
Установка массажного кресла .....	7 - 8
Сборка массажного кресла .....	9 - 14
Подготовка к использованию .....	15 - 16

## Порядок Использования

---

Пульт управления ( Сенсорная панель ) .....	17 - 18
Быстрый старт .....	19 - 20
Автоматические программы .....	20 - 23
Расширенные функции .....	23 - 26
Настройка положения .....	26 - 27
Общие настройки .....	27 - 28
Порядок окончания массажа .....	28

## Порядок обслуживания / Важная информация

---

Уход и обслуживание .....	29
Устранение проблем в работе .....	30
Порядок заземления .....	31
Спецификация .....	32

Благодарим Вас за покупку Массажного Кресла UNO.  
Перед его использованием, пожалуйста полностью прочитайте содержание  
этого руководства и при необходимости обращайтесь к нему в будущем.

# Меры безопасности

---

При использовании массажного кресла, необходимо строго соблюдать основные меры безопасности, изложенные ниже. Это снизит риск поражения электрическим током и вероятность травмирования.

Внимательно прочитайте следующую информацию перед использованием массажного кресла:

- Осторожно вставляйте вилку кресла в электрическую розетку, чтобы избежать риска поражения электрическим током и возгорания.
- Для бесперебойной работы массажного кресла, настоятельно рекомендуется использовать сетевой фильтр.
- НЕ используйте массажное кресло в местах с высокой влажностью воздуха, например, в сауне, в парной, возле бассейнов, в ванных комнатах или возле отопительных приборов и т. д.
- НЕ используйте кресло вне помещений и в местах с прямым солнечным светом.
- Всегда отключайте вилку питания из электрической розетки сразу после завершения использования массажного кресла, чтобы предотвратить его повреждение при перебоях с подачей электроэнергии, что может привести к серьезным повреждениям.
- Никогда не подключайте и не отключайте вилку питания из розетки мокрыми руками.
- Не оставляйте кресло без присмотра, если оно используется инвалидами или детьми, или установлено в месте их нахождения.
- Используйте массажное кресло только по прямому назначению, как описано в этой инструкции.
- Только один человек должен использовать кресло одновременно.
- Не используйте никаких дополнительных аксессуаров, кроме рекомендованных производителем.
- Не вставляйте, не садитесь и не прыгайте на подставке для ног, спинке и подлокотниках кресла. Это может привести к неисправности или травме.
- Не засыпайте во время массажа.
- Всегда держите массажное кресло в чистоте. Не вставляйте посторонние предметы в отверстия и ниши массажного кресла.
- Не отключайте и не передвигайте массажное кресло, потянув за кабель питания.
- Перед включением массажного кресла проверьте, что возле него нет никого (в частности, детей), животных или препятствий, которые могут попасть под движущиеся части кресла.
- Если во время работы отключилось питание, переведите выключатель питания в положение "О" и затем выньте вилку из розетки. Это предотвратит любые проблемы, во время повторного включения питания.
- Если вы обнаружили какие-либо разрывы обшивки кресла, обратитесь в сервисный центр и немедленно прекратите использование массажного кресла.
- Это массажное кресло предназначено для домашнего использования и не может использоваться в других целях.

# Меры безопасности

---

- Проконсультируйтесь с вашим врачом, если у вас есть сомнения относительно того, следует ли вам пользоваться массажным креслом.
- Проконсультируйтесь с врачом перед использованием массажного кресла, если вы беременны, проходите какое-либо медицинское лечение, используете электронное медицинское устройство, такое как кардиостимулятор, или страдаете от какого-либо из следующих недугов: Злокачественная опухоль, болезнь сердца, боли в пояснице, искривление или травмы позвоночника, остеопороз или другие острые заболевания.
- Если вы испытываете боль при использовании массажного кресла, немедленно прекратите массаж и проконсультируйтесь с врачом.
- Никогда не используйте массаж на опухших или воспаленных частях тела.
- НЕ используйте массажное кресло более 30 минут за 1 сеанс.
- НЕ используйте массажное кресло, в помещениях где используются аэрозольные (спреи) распылители или где имеется большая концентрация кислорода.
- Это массажное кресло является непрофессиональным оборудованием, которое предназначено для обеспечения комфортного массажа и не является заменой полноценного медицинского лечения.
- Никогда не используйте массажное кресло с пережатыми воздушными шлангами. Не допускайте засорения воздушных шлангов и проникновения внутрь волос и любых других посторонних предметов.
- Проверяйте контакт кожи с нагреваемыми зонами кресла, чтобы снизить риск получения травмы. Возникновение сбоев в работе нагревательного элемента и чрезмерный нагрев могут привести к серьезным ожогам.
- Перегрев может быть признаком неправильного использования массажного кресла. Если это произошло, немедленно выключите кресло и выньте вилку из розетки.
- Перед использованием массажного кресла снимите с себя все украшения, часы и другие предметы. Также проверьте карманы, вынув из них ключи и ручки.
- Держите детей подальше от выдвигаемой опоры для ног (или других подобных частей).
- **НЕ САДИТЕСЬ В КРЕСЛО В МОКРОЙ ОДЕЖДЕ И НЕ ДОПУСКАЙТЕ ПОПАДАНИЯ НА НЕГО ЖИДКОСТИ.**
- \* **НЕ ДОПУСКАЙТЕ КОНТАКТА ВНЕШНЕЙ ПОВЕРХНОСТИ КРЕСЛА С ОСТРЫМИ И КОЛЮЩИМИСЯ ПРЕДМЕТАМИ.**
- \* **НИКОГДА НЕ СНИМАЙТЕ ЧЕХОЛ КРЕСЛА.**



## Внимание

Вес пользователя обычно ограничен 110 кг. При использовании массажного кресла механизм может автоматически останавливаться для безопасности, пока на него оказывается слишком сильная нагрузка. В этом случае выключите питание и перезапустите массажное кресло через 10 секунд.

# Соответствие требованиям FCC

---

## Заявление о соответствии требованиям Федеральной комиссии по связи США (FCC): (мобильные устройства)

Данное оборудование соответствует предельным значениям излучения FCC, установленным для неконтролируемой среды. Чтобы избежать возможности превышения пределов воздействия радиочастотного излучения FCC, приближение человека к антенне должно быть не менее 20 см (8 дюймов) во время нормальной работы массажного кресла.

### ЗАЯВЛЕНИЕ FCC

1. Данное устройство соответствует части 15 Правил FCC. Эксплуатация допускается при соблюдении двух следующих условий:
  - (1) Данное устройство не может вызывать вредные помехи,
  - (2) Данное устройство должно принимать любые полученные помехи, включая те, которые могут вызывать сбои в работе.
2. Изменения или модификации, явно не одобренные стороной, несущей ответственность за соответствие требованиям, могут лишить пользователя права использовать данное оборудование.

Это оборудование было протестировано и признано соответствующим ограничениям для цифрового устройства класса В в соответствии с частью 15 правил FCC. Эти ограничения предназначены для обеспечения разумной защиты от вредных помех в жилых помещениях. Данное оборудование генерирует, использует и может излучать радиочастотную энергию, и, если не установлено и не используется в соответствии с инструкциями, может создавать вредные помехи для радиосвязи. Тем не менее, нет гарантии, что помехи не возникнут в конкретной установке. Если это оборудование вызывает серьезные помехи при приеме радио- или телевизионного сигнала, что можно определить путем включения и выключения устройства, пользователю рекомендуется попытаться устранить помехи с помощью одной или нескольких из следующих мер:

- Переориентируйте или переместите принимающее устройство антенны. Увеличьте расстояние между массажным креслом и приемником.
- Подключите массажное кресло к розетке в цепи, отличной от той, к которой подключен приемник.

# Составные части

---

## Вид спереди

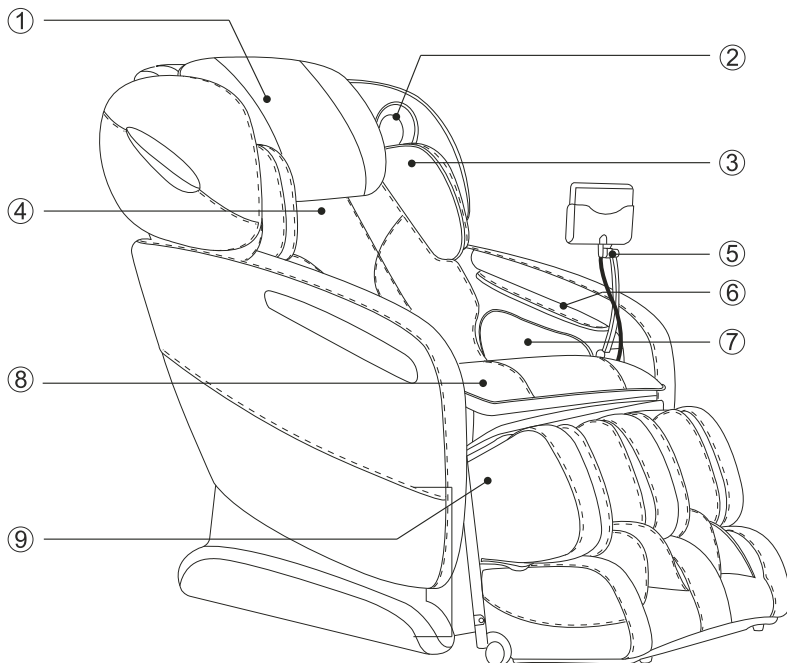

① Подголовник

③ Массажная секция для плеч

⑤ Подставка пульта управления

⑦ Массажная секция для бедер и ягодиц

⑨ Подставка для ног

② Bluetooth динамики (см. стр. 5)

④ Накладка спинки кресла

⑥ Массажная секция для рук

⑧ Сиденье

# Составные части

## Вид сзади

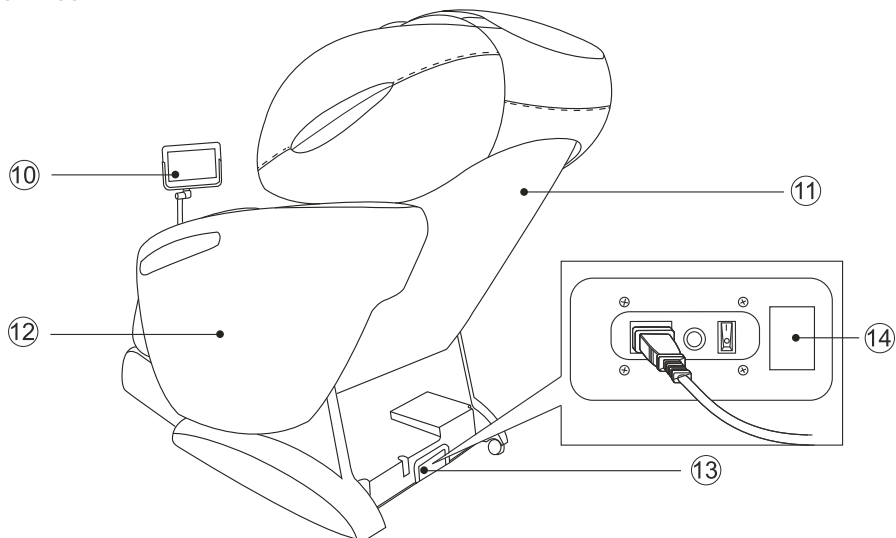

- ⑩ Пульт управления
- ⑪ Спинка кресла
- ⑫ Боковая панель
- ⑬ Блок включения питания
- ⑭ Наклейка с именем Bluetooth приемника

## Bluetooth динамики

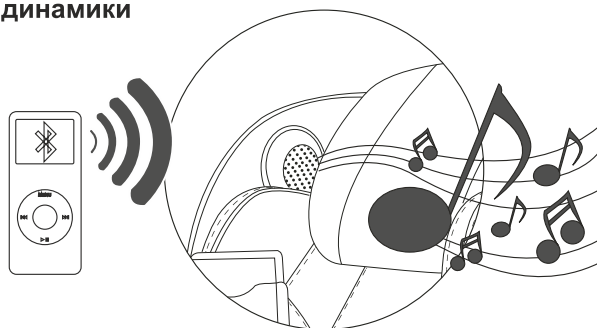

### ПРИМЕЧАНИЕ

Динамики Bluetooth могут подключаться только к одному устройству bluetooth единоразово. Пожалуйста, выключите bluetooth-устройство после использования, чтобы другие пользователи могли его использовать.

Наклейка с именем Bluetooth приемника массажного кресла находится на правой стороне блока включения питания. Правило указания имени Bluetooth: MASSAGE CHAIR-XXXXXX XXXXXX (MC- XXXXXXXXXXXXX).

# Составные части

---

## Зоны воздушно-компрессионного массажа

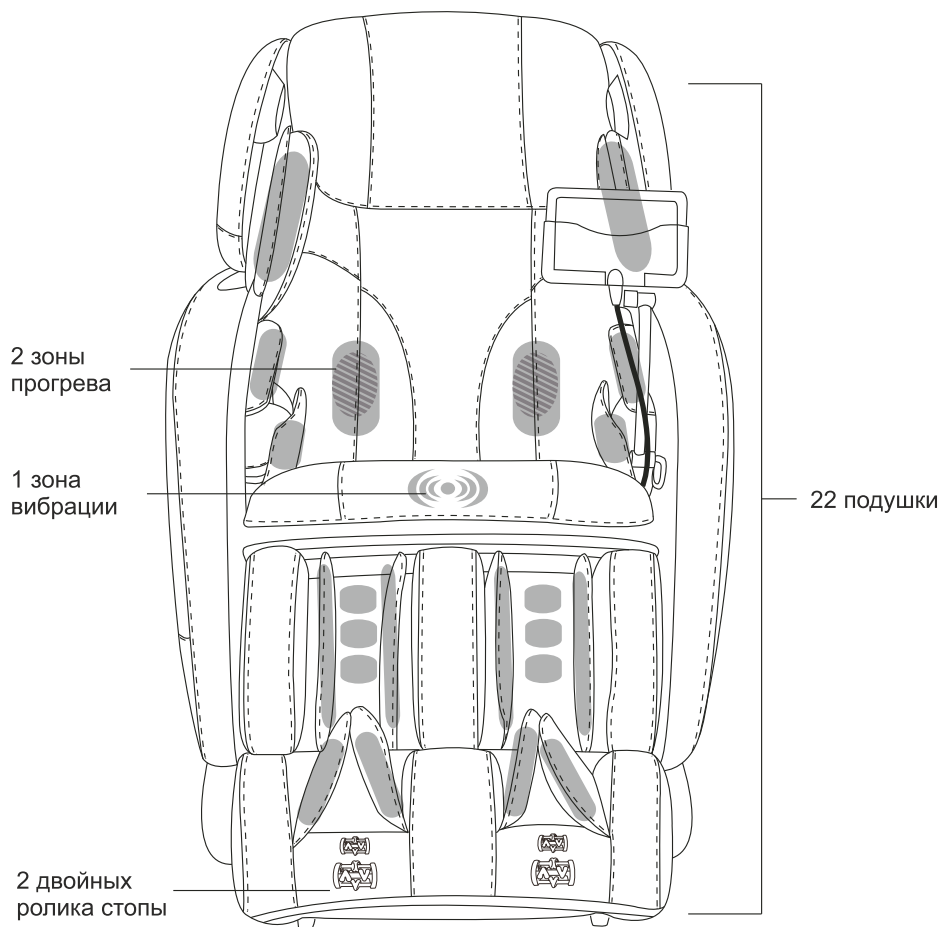

-  Воздушные подушки
-  Прогрев
-  Вибрация
-  Ролики стопы



# Установка массажного кресла

---

## 1. Место установки.

- Убедитесь, что имеется достаточно места для раскладывания кресла.

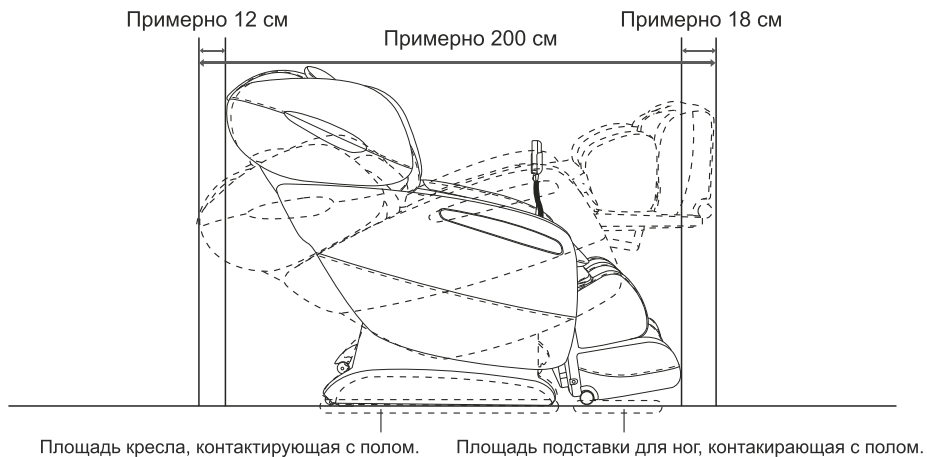

- Не подвергайте массажное кресло воздействию прямых солнечных лучей или высоких температур, например, не устанавливайте его возле источников тепла, поскольку это может привести к обесцвечиванию или затвердеванию синтетической кожаной обивки.
- Установите кресло на коврик, чтобы предотвратить повреждение пола.
- При размещении коврика под креслом, его размер должен быть достаточным (не менее 132 см x 82 см) для покрытия областей, где основание кресла и подставка для ног касаются пола, как показано на рисунке выше.
- Устанавливайте кресло рядом с электрической розеткой.

# Установка массажного кресла

## 2. Распаковка упаковочной коробки и сборочных частей для сборки кресла.

- Убедитесь, что основной блок массажного кресла и его принадлежности находятся в коробке.
- Поскольку массажное кресло очень тяжелое, будьте осторожны, чтобы избежать травм спины.
- Кресло должно устанавливаться двумя лицами.
- При установке массажного кресла на пол, делайте это медленно и осторожно.

### Основные части



### Сборочные детали

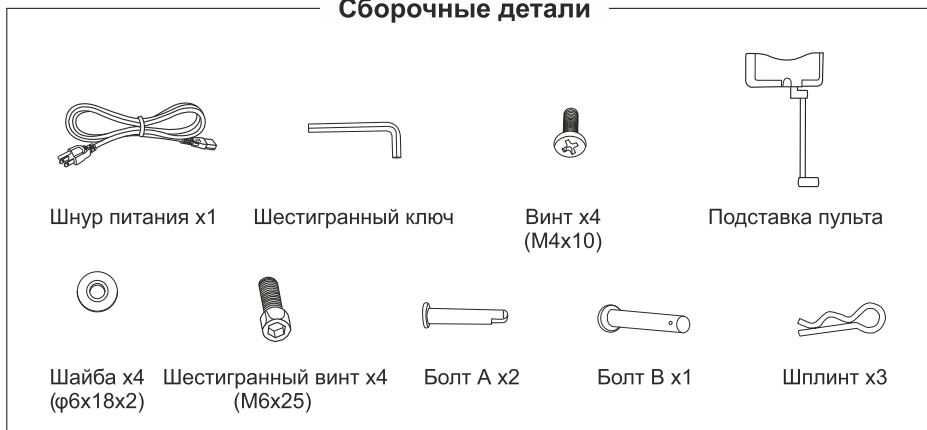

- Инструменты, используемые при сборке:  Крестовая отвертка

# Сборка массажного кресла

## 1. Закрепление стойки пульта управления к левой боковой панели.

- Закрепите подставку пульта управления крепежными винтами (4 положения). Используйте 4 крепежных винта (M4x10).
- Совместите отверстия на боковой панели с отверстиями подставки пульта.

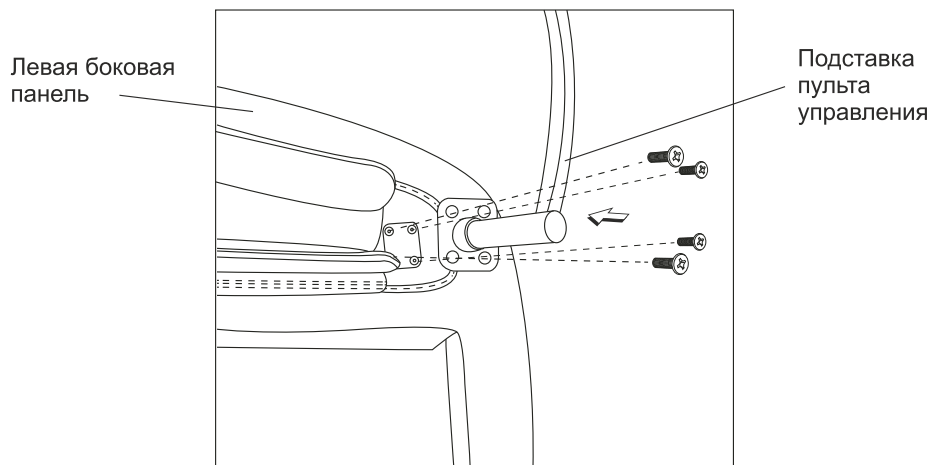

### Как правильно закручивать винты.

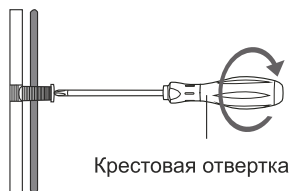

- Наденьте крепежный винт на край крестовой отвертки и затяните винт горизонтально к отверстию.
- Крепко затяните крепление крестовой отверткой.
- Винт может быть поврежден, если вы закрутили его криво и не горизонтально поверхности. Поэтому будьте внимательны и осторожны при закручивании винта.

# Сборка массажного кресла

## 2. Закрепление боковых панелей.

- ① Растяните застежку-молнию в нижней части боковой панели.

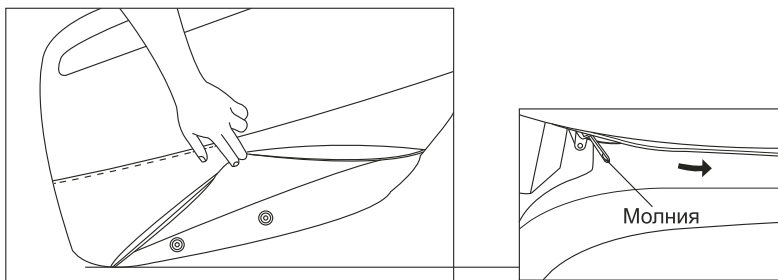

- ② Наденьте боковую панель на основание сиденья базового блока, соединив провод и воздушный шланг.

- ③ Вставьте выступ в паз и нажмите его до конца.

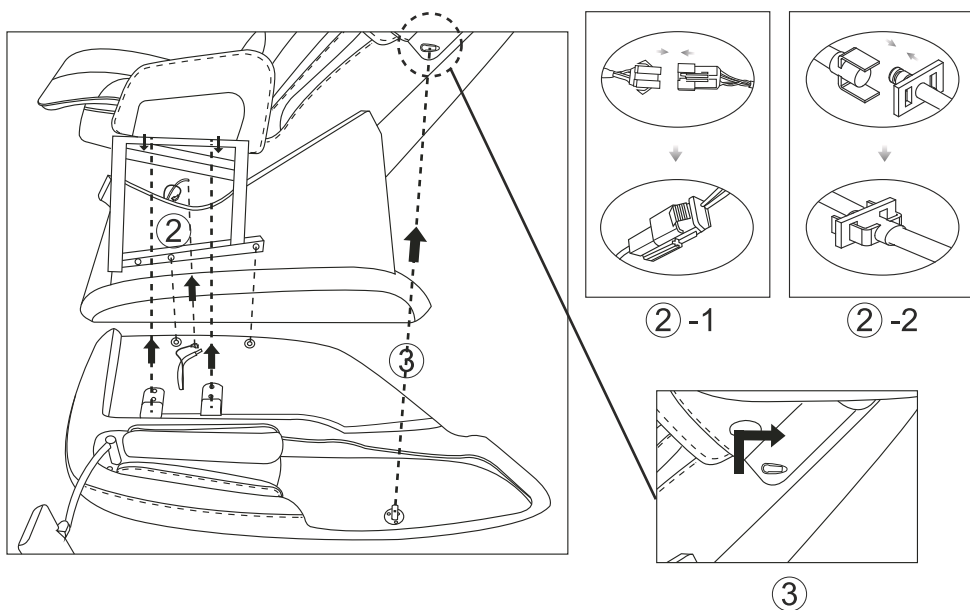

# Сборка массажного кресла

- ④ Нажмите на подлокотник вниз, одновременно надавив на сиденье.

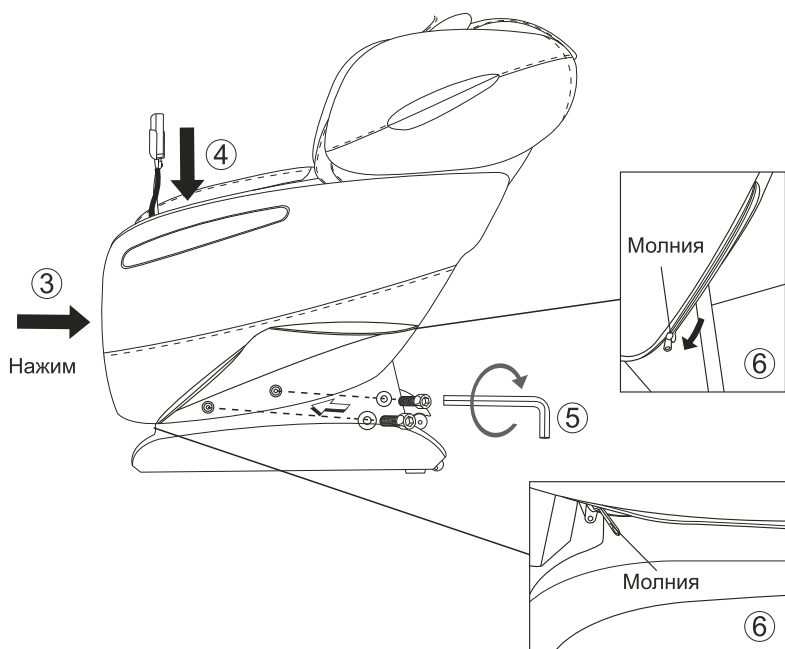

- ⑤ Закрепите две шайбы (ф6х18х2) и два винта с внутренним шестигранником (М6х25) с помощью шестигранного ключа.

## Как затянуть шестигранный винт.

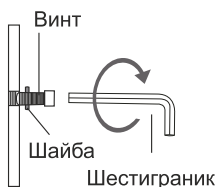

- Положите винт с внутренним шестигранником на край торцового ключа и затяните винт с внутренним шестигранником горизонтально к отверстию.
- Плотно затяните его с помощью шестигранного ключа.
- Винт с внутренним шестигранником может быть поврежден, если вы закрутите его, вставив в отверстие криволинейно.

- ⑥ Застегните обратно чехол боковой панели, который вы раскрыли.
- ⑦ Повторите вышеуказанные шаги, чтобы установить правую боковую панель массажного кресла.

# Сборка массажного кресла

## 3. Присоединение подставки для ног.

1) Соедините провода и воздуховоды подставки ног и сиденья.

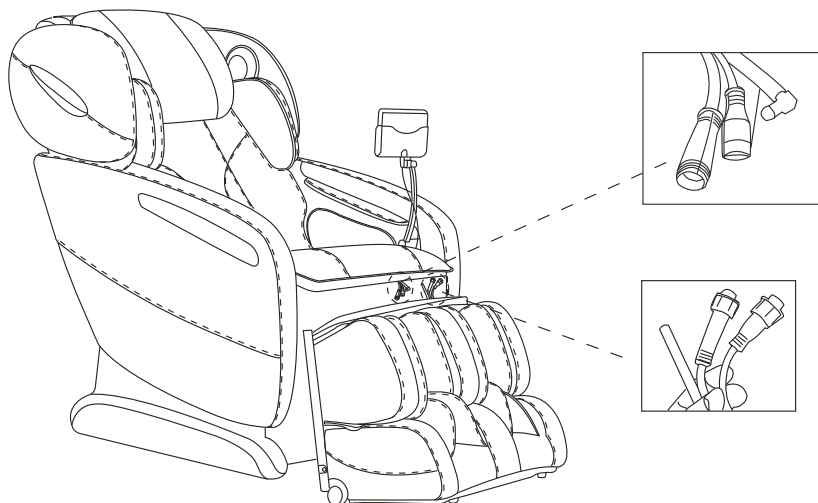

2) Совместите соединительные отверстия подставки для ног и сиденья.  
Вставьте болт А и закрепите его с помощью штифта, как показано на рисунке.

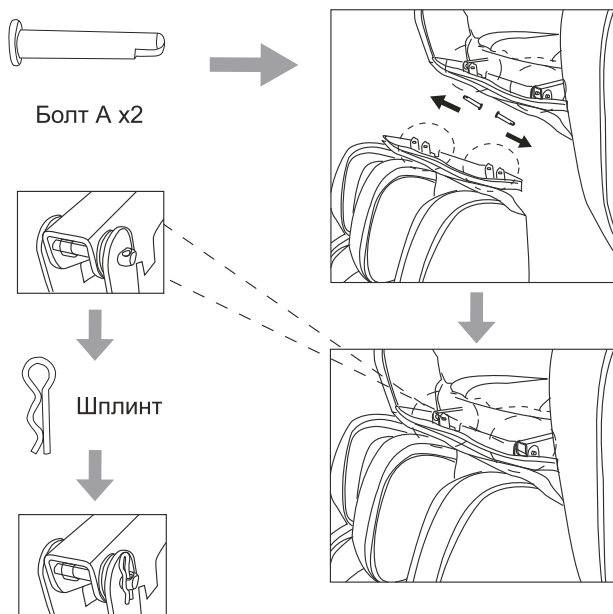

## Сборка массажного кресла

---

- 3) Поднимите подставку для ног в горизонтальное положение и выровняйте соединительные отверстия. Вставьте болт В и зафиксируйте его с помощью штифта, как показано на рисунке.

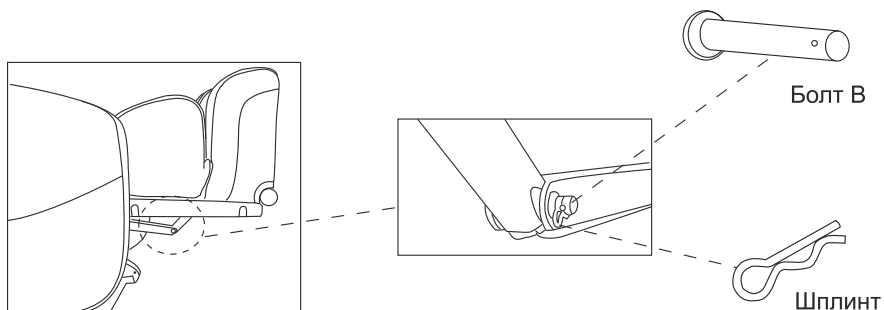

- 4) Закрепите чехол сиденья и подставки для ног с помощью молнии.

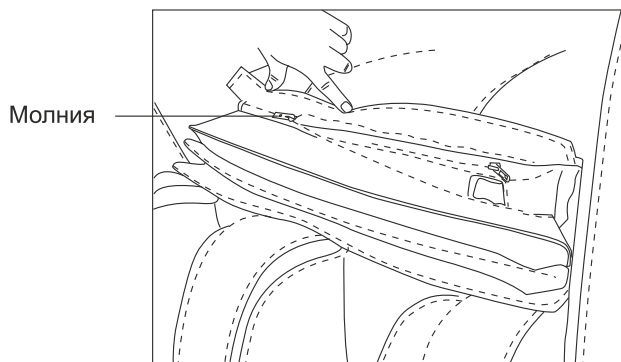

# Сборка массажного кресла

---

## 4. Подключение шнура питания к креслу и включение питания.

- Убедитесь в отсутствии грязи и повреждений на входном разьеме кресла на блоке сетевого выключателя и в разьеме шнура питания.

① Вставьте разьем сетевого шнура во входное отверстие кресла.

- Обязательно зафиксируйте разьем до конца.

② Вставьте вилку шнура питания в розетку.

③ Переведите переключатель в положение « I ».

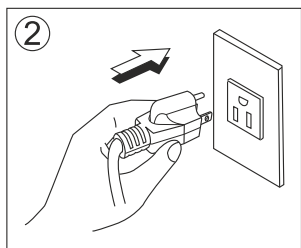
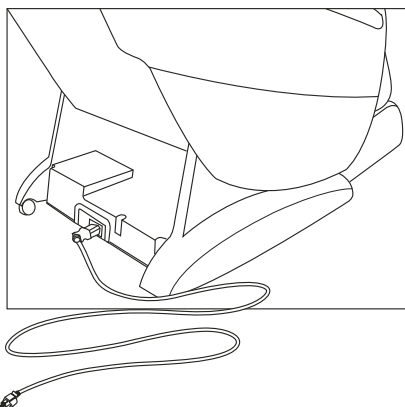
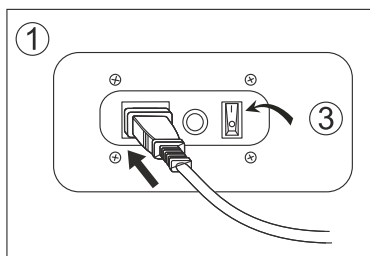

## 5. Установка пульта управления.

Вставьте пульт управления в подставку до упора.

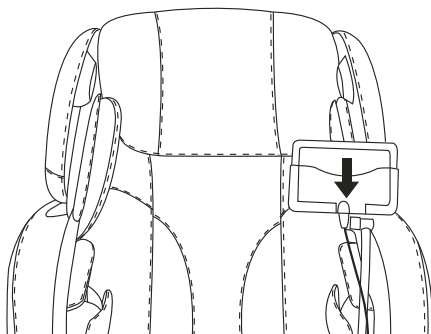



# Подготовка к использованию

---

## 1. Проверьте пространство вокруг массажного кресла.

Убедитесь, что рядом с креслом нет человека, домашних животных или других объектов.

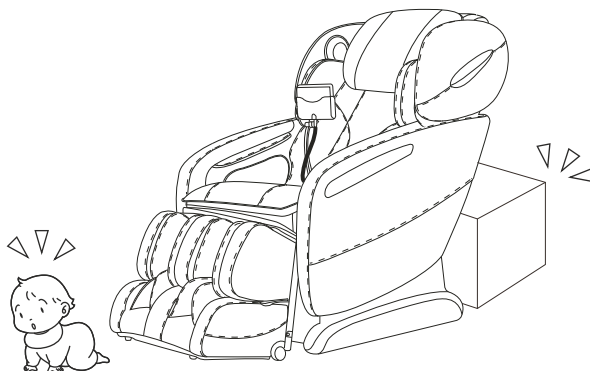

## 2. Убедитесь в отсутствии посторонних предметов в массажном кресле.

- Перед тем, как приступить к массажу в кресле, убедитесь в отсутствии посторонних предметов между любыми его частями.
- Не размещайте руки, ладони или голову между спинкой кресла и внешней накидкой спинки.
- Не сажайте домашних животных на массажное кресло (например, на накидку спинки кресла, спинку и подлокотники).

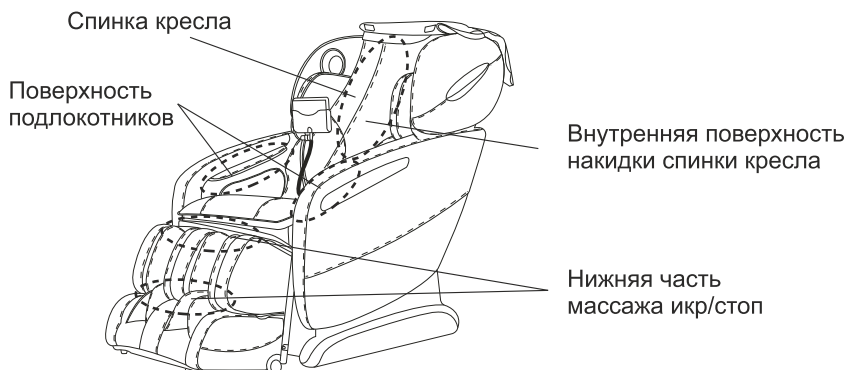

# Подготовка к использованию

---

## 3. Включите питание устройства.

- 1 Плотно вставьте разъем питания в розетку блока сетевого выключателя.
- 2 Вставьте вилку шнура питания в сетевую розетку.
- 3 Переведите переключатель в положение «I»

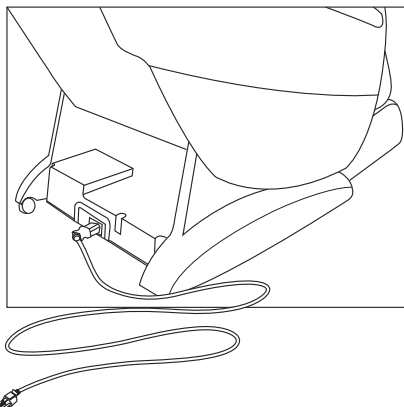
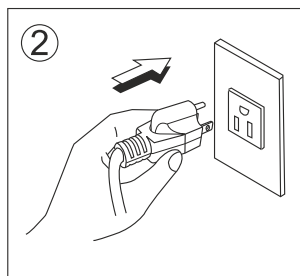
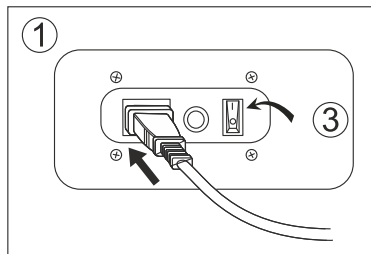

## 4. Убедитесь, что массажные ролики находятся в начальном положении.

Если это не так, нажмите кнопку ВКЛ на пульте управления, чтобы вернуть ролики в исходное положение.

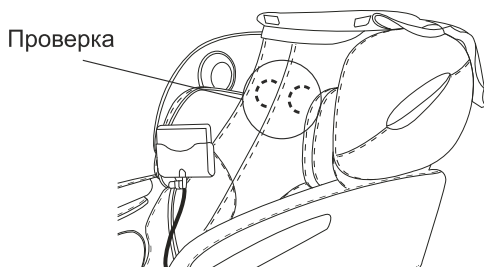

# Порядок использования

---

## ПУЛЬТ УПРАВЛЕНИЯ (СЕНСОРНАЯ ПАНЕЛЬ)

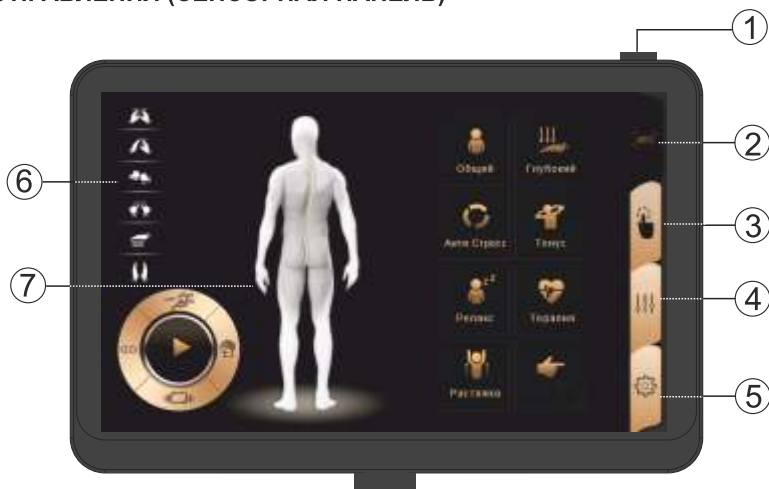

### 1. ON / OFF (ВКЛ / ВЫКЛ)

Удерживайте эту кнопку в течение 1 секунды, чтобы активировать массажное кресло. Нажмите еще раз, удерживая кнопку в течение 1 секунды, чтобы остановить все функции массажа, при этом массажное кресло вернется в исходное положение.

### 2. АВТО (Автоматические программы)

Нажмите на значок АВТО, чтобы перейти на страницу меню выбора автоматических программ [Автоматические программы]. Подробное описание данного меню смотрите на страницах 20 - 22.

### 3. Дополнительные функции

Нажмите на этот значок, чтобы перейти на страницу меню выбора дополнительных функций [Дополнительные функции]. В этом меню можно выбрать любой тип ручного массажа. Подробное описание данного меню смотрите на страницах 23 - 26.

### 4. Положение кресла

Нажмите на этот значок, чтобы перейти на страницу меню настройки положения массажного кресла [Положение]. В этом меню можно отрегулировать наклон массажного кресла, а также длину подставки для ног. Подробное описание данного меню смотрите на страницах 26 - 27.

### 5. Настройка

Нажмите на этот значок, чтобы перейти на страницу меню настроек массажного кресла [Настройка]. Подробное описание данного меню смотрите на страницах 27 - 28.

# Порядок использования

---

## 6. Виды массажа

Значки отображают виды выполняемого массажа и загораются в соответствие с текущим режимом в автоматических программах. В ручном режиме, значок выбранного вида массажа горит постоянно.

## 7. Зоны массажа



Мигает текущее  
приблизительное положение  
массажа







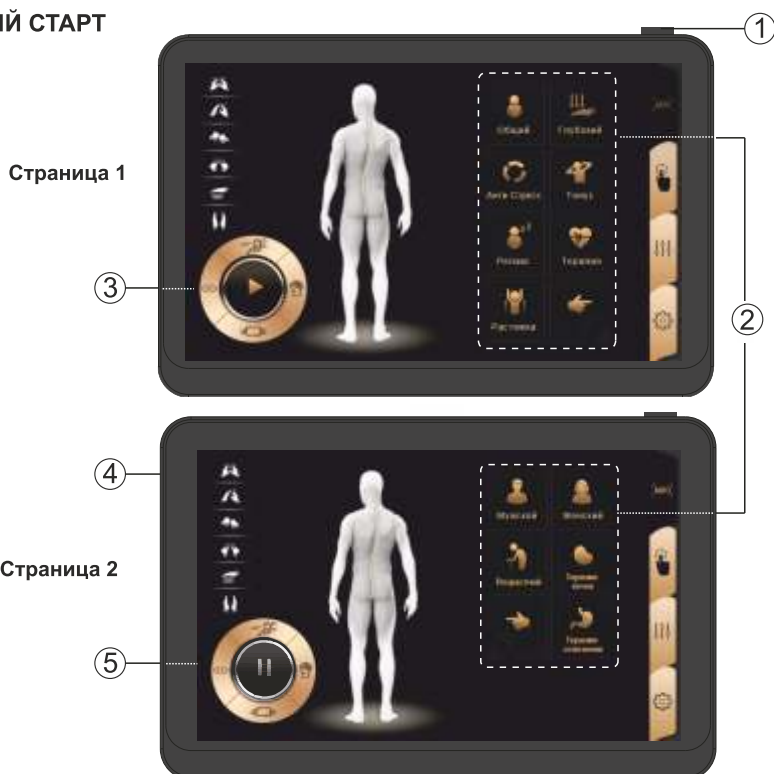

Загорается выбранная  
зона воздушно-  
компрессионного  
массажа

Мигает текущее  
положение воздушно-  
компрессионного  
массажа

# Порядок использования

## БЫСТРЫЙ СТАРТ



1. Нажмите и удерживайте кнопку ВКЛ / ВЫКЛ в течение 1 секунды, чтобы включить массажное кресло. (По умолчанию после включения питания, на экране будет отображаться меню "АВТО").
2. Нажмите на один из значков на экране, чтобы выбрать автоматическую программу (Подробное описание меню смотрите на страницах 20 - 22).  
Нажмите на значок  чтобы перейти на следующую страницу меню автоматических программ и значок  чтобы вернуться на предыдущую страницу меню.
3. Отрегулируйте настройки массажа.  
Нажмите значок  чтобы настроить скорость массажа.  
Нажмите значок  чтобы настроить интенсивность роликового массажа.  
Нажмите значок  чтобы настроить интенсивность воздушной компрессии.  
Нажмите значок  чтобы настроить ширину размещения массажных роликов.

# Порядок использования

4. Нажмите значок 🕒 чтобы установить продолжительность сеанса, которая последовательно меняется в пределах 20, 25, 30, 05, 10 или 15 минут.
5. Нажмите значок ⏸ чтобы временно приостановить все функции массажа. Ещё раз нажмите значок ▶ чтобы продолжить массаж.

**Внимание:** Значок ▶ будет меняться на значок ⏸ когда кресло работает. Значок ⏸ будет меняться на значок ▶ когда массаж временно приостановлен.

## АВТОМАТИЧЕСКИЕ ПРОГРАММЫ



Страница 1



Страница 2

1. Нажмите на значок АВТО, чтобы перейти на страницу меню настроек автоматического режима.
2. Нажмите значок ← чтобы перейти на следующую страницу меню и → чтобы вернуться на предыдущую страницу меню.

# Порядок использования

---

3. Если активирована одна из 13 автоматических программ, массажное кресло начинает автоматическое сканирование уровня плеч. Если автоматические настройки уровня плеч по каким-то причинам не устраивают, пользователь может вручную настроить уровень плеч под свои параметры до включения автоматической программы. Нажмите значок  чтобы подтвердить правильность настройки.



## Описание автоматических программ

### Общий

Автоматическая программа общего массажа для всего тела использует различные виды массажа и предназначена для снятия усталости и нервного напряжения.

### Глубокий

Автоматическая программа стандартного курса расслабляющего массажа, основанный на сильном разминающем воздействии.

### Анти-стресс

Автоматическая программа использует разминающее и постукивающее воздействие в области поясницы и бёдер для достижения общего оздоровления организма.

### Тонус

Автопрограмма комбинирует различные техники постукивающего массажа в области спины, рук и ног, что обеспечивает тонизирование мышц всего тела.

### Релакс

Автопрограмма воспроизводит спокойный и расслабляющий массаж, основанный на легких постукиваниях, способствуя хорошему отдыху и помогая в проблемах со сном.

### Терапия

Автоматическая программа комбинирует различные виды массажа для поясницы, ягодиц и бедер, способствующие формированию хорошей фигуры.

# Порядок использования

---

## Растяжка

Автоматическая программа активирует растяжку мышц спины, рук и всего тела за счет повторения четырех растягивающих техник.

## Мужской

Автоматическая программа для мужчин расслабляет нижнюю часть спины за счет комбинации мягкого разминающего воздействия с сильным постукиванием.

## Женский

Автоматическая программа для женщин расслабляет мышцы талии, ягодиц и бедер за счет комбинации разминающего, роликового и Шиаццу массажа.

## Возрастной

Специальная автоматическая программа для пожилых людей активирует массаж с мягким разминающим и легким постукивающим воздействием.

## Терапия почек

Специальная автоматическая программа концентрирует воздействие на нижней части спины и бедрах с использованием различных техник массажа.

## Терапия селезенки

Автоматическая программа расслабляет мышцы между поясницей и нижним отделом спины за счет легкого разминающего и постукивающего воздействия.





## Таймер 15 min

Нажимайте на значок  для изменения времени сеанса в диапазоне 20, 25, 30, 05, 10 или 15 минут. Цифры рядом со значком показывают оставшееся время сеанса.

## Пауза

Если кресло выполняет массаж и требуется временно остановить его работу, нажмите на значок  и все функции будут остановлены, включая время таймера. В этом режиме можно использовать только кнопку ВКЛ/ВКЛ.

Нажмите на значок  чтобы возобновить все остановленные функции массажа. При этом таймер возобновит отсчет с той же минуты, на которой он был остановлен.

**Внимание:** Значок  будет меняться на значок  когда кресло работает. Значок  будет меняться на значок  когда массаж временно приостановлен.

## Скорость

Нажмите на этот значок, чтобы настроить скорость выполнения Шведского, Шиаццу, Постукивающего или Похлопывающего массажа. Для регулировки доступны пять уровней скорости.

## Интенсивность роликового массажа

Нажмите на этот значок чтобы настроить интенсивность роликового массажа. Для настройки Вам доступны пять уровней интенсивности.



# Порядок использования

---

## Интенсивность компрессии

Нажмите на этот значок чтобы настроить интенсивность компрессионного массажа. Для настройки Вам доступны пять уровней интенсивности.

## Ширина

Нажмите на этот значок чтобы настроить ширину размещения роликового механизма. Настройка ширины роликового механизма доступна для Постукивающего, Шиаццу, Похлопывающего и Роликового массажа.

## РАСШИРЕННЫЕ ФУНКЦИИ

1. Нажмите на значок  чтобы войти в меню [Расширенные функции]

2. Выберите требуемую функцию.

Нажмите на значок  чтобы войти в меню [Вид массажа]

Нажмите на значок  чтобы войти в меню [Аэро массаж]

Нажмите на значок  чтобы войти в меню [Опции]

3. Нажмите и выберите любую функцию вручную



## ОСНОВНОЙ МАССАЖ

### Разминание

Нажмите «Разминание» чтобы активировать функцию разминающего массажа.

Нажмите значок еще раз чтобы остановить эту функцию.

Разминающий массаж может сочетаться с Постукиванием, Похлопыванием или Шиаццу. Нажмите значок  для настройки интенсивности разминающего массажа.

# Порядок использования

---

## Шведский

Нажмите на значок [Шведский], чтобы активировать функцию шведского массажа. Нажмите значок снова, чтобы остановить данную функцию. Нажмите значок  для настройки скорости массажа.

## Постукивание

Нажмите на значок [Постукивание], чтобы активировать функцию постукивающего массажа. Нажмите значок снова, чтобы остановить данную функцию. Постукивание может сочетаться с разминающим массажем. Нажмите значок  чтобы настроить скорость постукивания. Нажмите < > чтобы настроить ширину массажных роликов при выполнении постукивающего массажа.

## Шиатцу

Нажмите на значок [Шиатцу], чтобы активировать функцию Шиатцу массажа. Нажмите значок снова, чтобы остановить данную функцию. Шиатцу может сочетаться с разминающим массажем. Нажмите значок  чтобы настроить скорость Шиатцу. Нажмите < > чтобы настроить ширину массажных роликов при выполнении Шиатцу массажа.

## Похлопывание

Нажмите на значок [Похлопывание], чтобы активировать функцию похлопывающего массажа. Нажмите значок снова чтобы остановить данную функцию. Похлопывание может сочетаться с разминающим массажем. Нажмите значок  чтобы настроить скорость похлопывания. Нажмите < > чтобы настроить ширину массажных роликов при выполнении похлопывающего массажа.

## Роликовый

Нажмите на значок [Роликовый] для активации функции раскатывающего массажа. Нажмите значок снова чтобы остановить данную функцию. Нажмите  чтобы настроить скорость раскатывающего массажа. Нажмите < > чтобы настроить ширину массажных роликов для раскатывающего массажа.

## Точка спины

Нажмите на этот значок, чтобы выбрать массаж, направленный на определенную точку спины. Нажмите значок один раз, чтобы активировать точечный массаж во время выполнения основного массажа. Нажмите значок снова, чтобы отменить точечный массаж и возобновить массаж для всей спины.

## Участок спины

Нажмите на этот значок, чтобы выбрать массаж определенного участка спины. Нажмите значок один раз, чтобы активировать массаж выбранного участка спины во время основного массажа. Нажмите значок снова, чтобы отменить массаж участка спины и возобновить массаж для всей спины.

# Порядок использования

---

## Вверх / Вниз

Нажимайте эти значки, чтобы настроить положение массажных роликов вдоль спины. Нажмите значок ▲ или ▼ чтобы активировать перемещение массажных роликов вдоль спины. Отпустите значок, если ролики достигли нужного положения.

## ВОЗДУШНО-КОМПРЕССИОННЫЙ МАССАЖ



## Руки / Икры / Стопы / Ягодицы / Плечи и Спина

Для выбора воздушно-компрессионного массажа определенной части тела, нажмите на соответствующий значок.

Нажмите значок  чтобы настроить интенсивность компрессионного массажа.

## Все тело

Нажмите этот значок, чтобы активировать компрессионный массаж для всего тела.

Нажмите значок  чтобы настроить интенсивность компрессионного массажа.

## ДОПОЛНИТЕЛЬНЫЕ ОПЦИИ



# Порядок использования

---

## Подсветка

Нажмите на этот значок один раз, чтобы включить голубую светодиодную подсветку в области динамиков. Нажмите значок еще раз, чтобы выключить подсветку.

## Массаж стоп

Нажмите на значок один раз, чтобы включить роликовый массаж для стоп. Нажмите значок еще раз, чтобы выключить роликовый массаж.

## Вибрация

Нажмите на значок один раз, чтобы включить вибрационный массаж сиденья. Нажмите значок еще раз, чтобы выключить вибрационный массаж сиденья.

## Прогрев

Нажмите на значок один раз, чтобы включить прогрев в области поясницы. Нажмите значок еще раз, чтобы выключить прогрев.

Вы можете использовать эту функцию во всех автоматических программах, а также в локализованных и ручных программах.

## НАСТРОЙКА ПОЛОЖЕНИЯ

Нажмите  значок чтобы войти в меню [Положение]



## ZERO-G (Нулевая гравитация)

Нажмите на значок ZERO-G, чтобы перевести массажное кресло в положение нулевой гравитации.

Нажмите значок снова, чтобы перевести массажное кресло обратно в стандартное положение.

# Порядок использования

---

## ① Опускание / Поднятие спинки кресла

- Нажмите на значок со стрелкой чтобы опустить / поднять спинку кресла.
- Нажмите на значок снова, как только вы достигните нужного положения.

## ② Опускание / Поднятие подставки для ног

- Нажмите на значок со стрелкой чтобы опустить / поднять подставку для ног.
- Нажмите на значок снова, как только вы достигните нужного положения.

## ③ Увеличение / Уменьшение длины подставки для ног

- Нажмите на значок со стрелкой чтобы изменить длину подставки для ног.
- Нажмите на значок снова, как только вы достигните нужного положения.

## ОБЩИЕ НАСТРОЙКИ

Нажмите значок  чтобы войти в меню [Настройки]. Нажмите «Назад» чтобы вернуться на главную страницу.

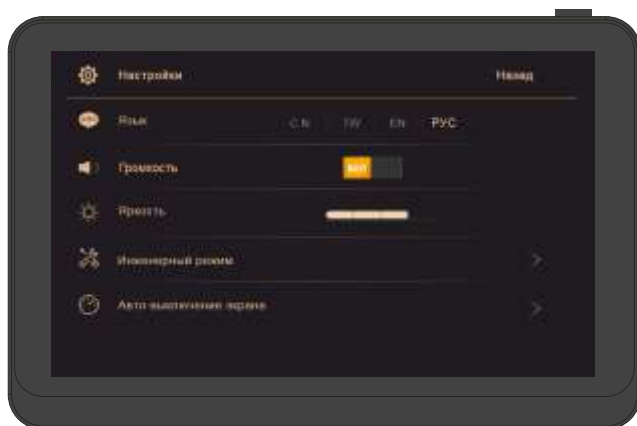

### Язык

Нажмите на этот значок чтобы выбрать язык.

**CN - Китайский**  
**TW - Тайваньский**  
**EN - Английский**  
**РУС - Русский**

### Громкость

Нажмите на этот значок чтобы включить/выключить звук.

# Порядок обслуживания

---

## Яркость

- Используйте этот значок, чтобы настроить яркость экрана пульта управления.

## Авто-выключение экрана

- Используйте этот значок, чтобы настроить таймер авто-выключения экрана.

## ПОРЯДОК ОКОНЧАНИЯ МАССАЖА

- Нажмите и удерживайте кнопку ВКЛ / ВЫКЛ в течение 1 секунды, чтобы закончить работу массажного кресла.
- Вставьте пульт управления обратно в подставку для пульта управления.
- Массажные ролики автоматически возвращаются в исходное положение.
- Переведите кнопку переключателя вниз кресла в положение «О» и вытащите вилку из розетки.

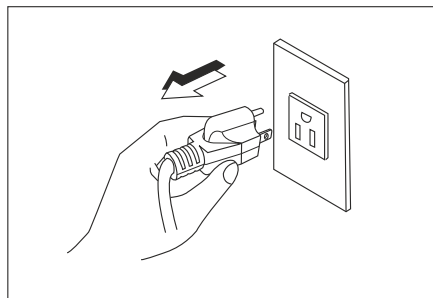
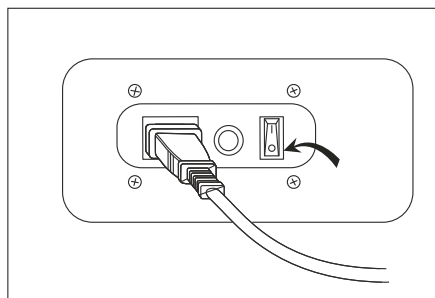
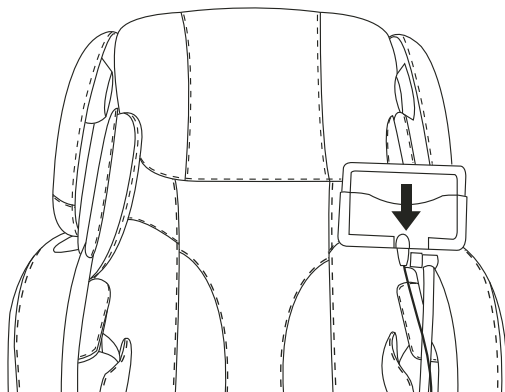

# Порядок обслуживания

## 1. Уход за обивкой из искусственной кожи

Протрите искусственную кожу мягкой сухой тканью.

- Не используйте концентрированные чистящие средства и средства с содержанием спирта
- При использовании специальной ткани для чистки искусственной кожи, следуйте инструкциям на упаковке

Если искусственная кожа очень грязная, воспользуйтесь методами очистки, указанными ниже:

1. Положите мягкую ткань в воду с нейтральным моющим средством и затем выжмите ее.
2. Протрите тканью загрязненную поверхность.
3. Положите ткань в воду без содержания моющих средств и затем выжмите ее.
4. Протрите загрязненную поверхность снова, чтобы удалить остатки моющего средства.
5. Вытрите поверхность сухой мягкой тканью.

- Если трудно удалить загрязнение, намочите кусок пены меламина, купленный в магазине, в нейтральном моющем средстве и используйте его, чтобы очистить поверхность.

- Не сушите поверхность с помощью фена.
- Поверхность может быть окрашена тканевыми красками; Поэтому будьте осторожны при протирании изделия джинсовой или цветной тканью.
- Синтетическая кожа может обесцвечиваться, поэтому место контакта обивки с окрашенными волосами должно быть защищено полотенцем.

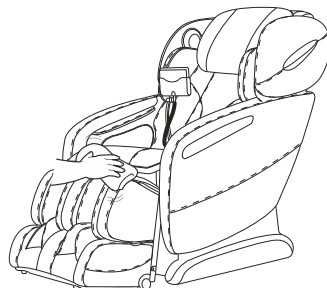

## 2. Уход за пластиковыми частями

- 1) Намочите мягкий кусок ткани в чистой воде или в теплой воде с нейтральным чистящим средством. Выжмите ткань и протрите ей пластиковую поверхность.

- Не используйте для чистки сильные моющие средства или средства с содержанием спирта.

- 2) Протрите поверхность куском ткани, смоченной в чистой воде и отжатой.

- Перед тем как протереть пульт дистанционного управления, тщательно выжмите ткань.

- 3) Позвольте пластиковым деталям естественно просохнуть на воздухе.

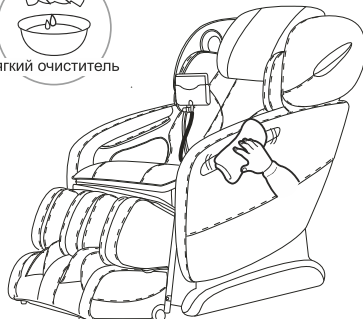
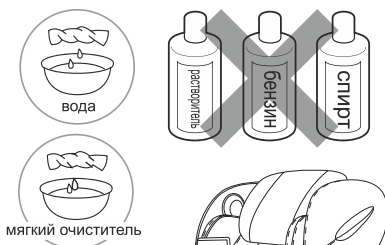

# Порядок обслуживания

## УСТРАНЕНИЕ ПРОБЛЕМ В РАБОТЕ

Этот раздел посвящен наиболее распространенным проблемам, которые могут возникнуть при эксплуатации массажного кресла. Если Вы не в состоянии решить проблему с помощью приведенной ниже информации, пожалуйста незамедлительно свяжитесь с сервисным центром или его уполномоченным представителем.

Если возникающая проблема не описана в представленной ниже таблице, попробуйте выполнить следующие действия:

1. Выключите массажное кресло и отсоедините вилку из сети.
2. Подождите в течение 60 минут.
3. Подключите массажное кресло к электрической сети и перезапустите его.
4. Если проблема не устранилась, свяжитесь с сервисным центром.

Проблема	Возможная причина	Решение
Массажное кресло не работает	Массажное кресло не подключено к питанию правильно.	Проверьте соответствие напряжения питания массажного кресла с питанием сети в Вашем регионе и затем снова подключите кресло к питанию.
	У массажного кресла только что окончилось автоматическое время сеанса, поэтому оно выключилось и перешло в режим ожидания.	Если Вы хотите продолжить массаж, повторно нажмите кнопку Power (ВКЛ/ВЫКЛ).
	Возможно Вы использовали массажное кресло без перерыва в течение 45 минут из-за чего сработала защита от перегрева.	Отключите массажное кресло от сети и дайте ему остыть в течение 60 минут, после чего Вы можете использовать массажное кресло снова.
	На массажное кресло была оказана чрезмерная нагрузка.	Уберите нагрузку с массажного кресла и снова начните массаж.
Массажное кресло сильно нагрелось	Массажное кресло непрерывно работало большое количество времени.	Отключите массажное кресло от сети и дайте ему остыть в течение 60 минут, после чего Вы можете использовать массажное кресло снова.
Во время работы массажного кресла издается шум работающих механизмов	Этот звук вызван работой моторов и насосов массажного кресла.	Прослушивание звука механизмов вполне нормально и не означает, что массажное кресло неисправно.



# Важная информация

---

## ПОРЯДОК ЗАЗЕМЛЕНИЯ

Массажное кресло должно быть обязательно заземлено. Если оно неисправно или сломано, заземление обеспечивает путь наименьшего сопротивления для электрического тока, что уменьшает риск поражения электрическим током. Это массажное кресло оснащено сетевым шнуром со штекером и вилкой, имеющими заземляющий провод.

Внимание! Вилка должна быть вставлена в розетку, которая имеет заземляющий контакт и установлена в соответствии со всеми правилами заземления.

Неправильное подключение массажного кресла к сети питания может привести к поражению электрическим током. Проверьте правильность подключения с квалифицированным электриком или специалистом сервисного центра. Если вилка массажного кресла не подходит к сетевой розетке, установите подходящую розетку с помощью квалифицированного электрика.

Это массажное кресло предназначено для использования от сети напряжением 220В и имеет вилку заземления, как показано ниже. Убедитесь, что кресло подключено к розетке, имеющей такую же конфигурацию, как розетка. Для данного массажного кресла не требуется адаптер вилки.

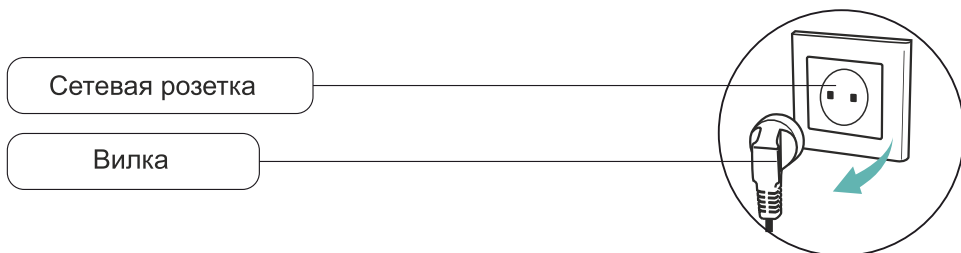

# Спецификация

Описание	Спецификация
Модель	UN-624
Напряжение питания	220 В - 240 В
Частота	50 / 60 Гц
Мощность	220 Вт
Таймер	5 / 10 / 15 / 20 / 25 / 30 минут
Максимальное время работы	30 минут
Габаритные размеры (Д x Ш x В)	Стационарное положение: 160 x 79 x 115 см
	Разложенное положение: 200 x 79 x 90 см
	Упаковочная коробка 1: 154 x 76,5 x 95 см
	Упаковочная коробка 2: 113 x 31 x 66 см
	Упаковочная коробка 3: 58 x 50 x 53 см
Вес	Брутто: 129 кг
	Нетто: 107 кг
Длина проводов	Провод пульта : Около 150 см
	Провод питания : Около 180 см
Условия использования	Температура воздуха : 10°C - 40°C
	Относительная влажность : 30 - 85RH
Условия хранения	Температура хранения : 20°C - 60°C
	Относительная влажность : 30 - 85RH
Безопасность	Защита от перегрева, короткого замыкания и перегрузки

uno

*Grande*

**uno**

- .